

COMPACT HOME CINEMA



COMPACT HOME CINEMA RATIO 16:9

Les écrans électriques de la gamme **COMPACT HOME CINEMA** ont été élaborés pour répondre aux exigences que demandent les applications « home-cinéma ». En effet, les textures de toiles sont disponibles dans toutes les déclinaisons . Carter design de très grande qualité.

Son moteur très silencieux, ses bordures noires ainsi que son extra-bordure supérieure, sa souplesse d'installation (mur, plafond), permettent d'affirmer que la gamme COMPACT HOME CINEMA est l'une des plus ciblée de ce marché. Disponibles aux formats 4/3 , 16/10 et 16/9 ,dans des largeurs de toiles comprises entre 1,60 mètre jusqu'à 3 mètres. Fabrication sur-mesure possible.

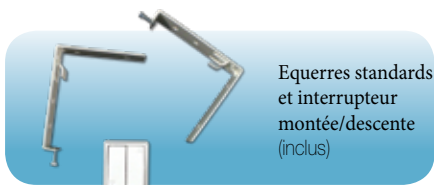

Equerres standards et interrupteur montée/descente (inclus)



Télécommande RF avec récepteur intégré au moteur (option)



Télécommande RF avec récepteur déporté (option)

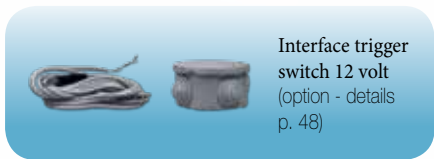

Interface trigger switch 12 volt (option - détails p. 48)



Equerre de déport (option - détails p. 48)



COMPACT HOME CINEMA 4:3 ratio

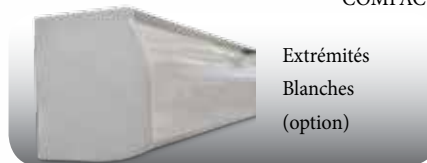

Extrémités Blanches (option)

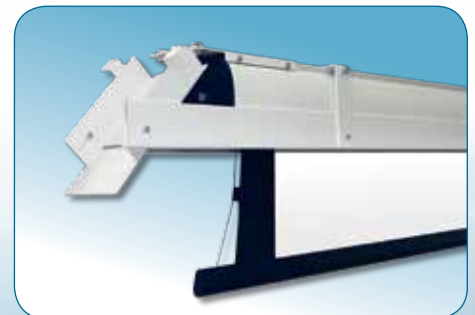

Kit d'encastrement pour faux pladond (option - détails p. 42)

de 160 cm. à 300 cm. (largeur)

- ▼ Moteur silencieux pour un fonctionnement doux et sans à-coup
- ▼ Fabrication entièrement en aluminium
- ▼ Conception design et installation facile
- ▼ Dimensions réduites : 94x112 mm. (PxH)
- ▼ Peinture blanche Epoxy (RAL 9010)
- ▼ Deux supports permettant une fixation plafond et/ou murale
- ▼ Interrupteur montée/descente/stop inclus.
- ▼ Toile résistante au feu - classification M1, M2 et B1
- ▼ Bordures noires 5 cm., Extra drop 30 cm. et barre de charge noire 35 mm. hauteur

- **Puissance:** 6 Nm
- **Vitesse:** 17 rpm
- **Alimentation:** 230V / 50 Hz
- **Consommation:** 137 W
- **Certification:** IMQ

CARACTERISTIQUES DU MOTEUR

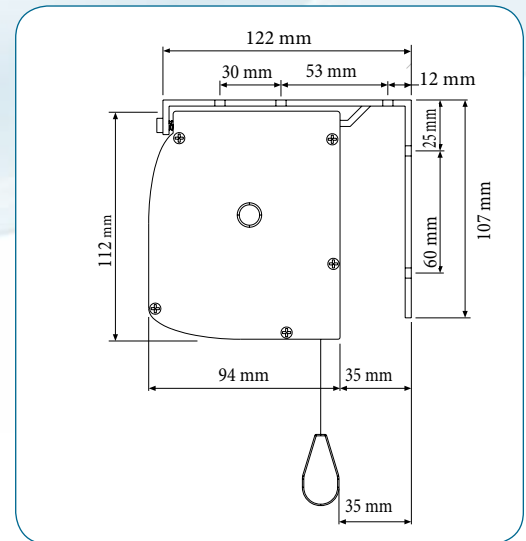

Dimensions du carter

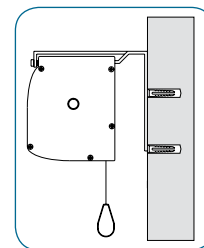

Pose murale

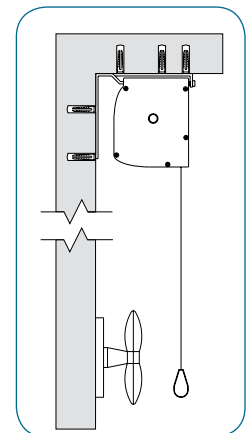

Carter inversé (option)

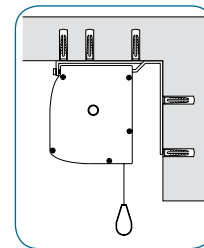

Pose plafond

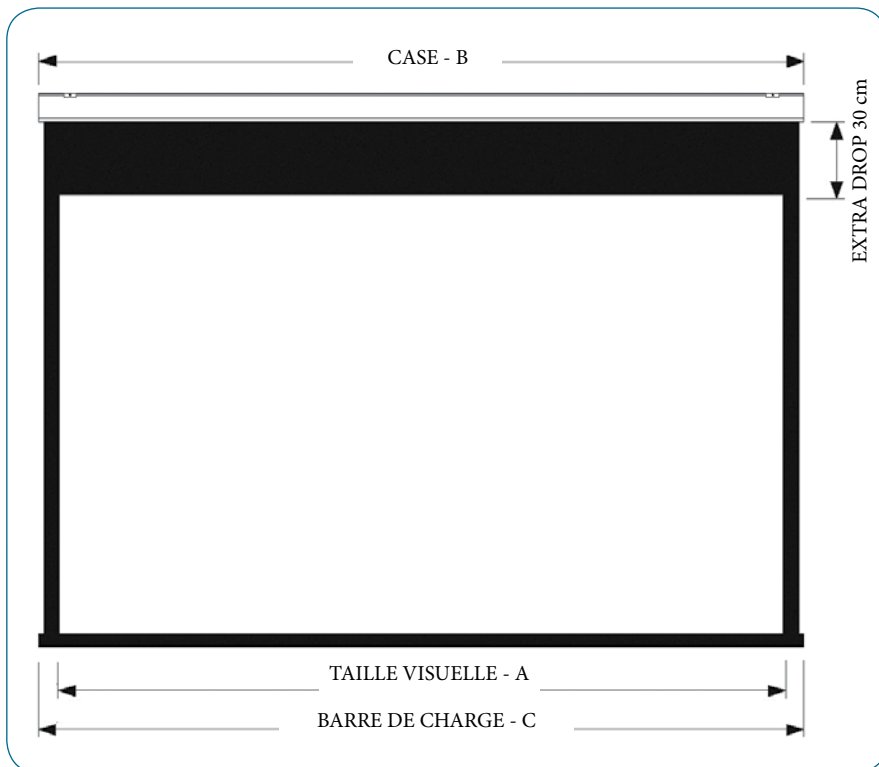

4:3 Ratio Taille visuelle (LxH)-(A)	16:9 Ratio Taille visuelle (LxH)-(A)	16:10 Ratio Taille visuelle (LxH)-(A)	Dimensions totales		Toiles disponibles (projection face)		Poids approx.
cm. 160x120 cm. 180x135 cm. 200x150 cm. 220x165 cm. 250x190 cm. 300x225	cm. 160x90 cm. 180x101 cm. 200x112 cm. 220x124 cm. 250x140 cm. 300x169	cm. 160x100 cm. 180x113 cm. 200x125 cm. 220x138 cm. 250x156 cm. 300x187	B cm. 179 B cm. 199 B cm. 219 B cm. 239 B cm. 269 B cm. 319	C cm. 173 C cm. 193 C cm. 213 C cm. 233 C cm. 263 C cm. 313	White Matte White Microperforated Lumi-Grey Cinesound	gain 1.2 gain 1.2 gain 1.1 gain 0.8 gain 0.7	Kg. 15 Kg. 16 Kg. 17 Kg. 18 Kg. 19 Kg. 21

Garantie: Moteur 5 ans - 24 mois pour les autres composants